

İÇİNDEKİLER

Genel bilgiler	2
Kılavuzun amacı.....	2
Üretici ve ekipman tanımı.....	3
Güvenlik bilgileri	3
Güvenlik yönetmelikleri.....	3
Güvenlik cihazları.....	4
Güvenlik işaretçileri.....	5
Teknik bilgiler	6
Teknik özellikler.....	6
Üretici ve ekipman tanımı.....	7
Rtk sistem işleyişi.....	8
Sinyal kapsamı.....	9
Ana parçalar.....	10
Kurulum	11
Paketleme ve kutu açılımı.....	11
Sistem kurulumunun planlanması.....	11
Şarj istasyonunun ve güç kaynağı ünitesinin kurulumu.....	13
Şarj robotunun ilk kullanımı.....	14
Çalışma alanlarının hazırlanması ve sınırlarının belirlenmesi.....	14
Ayarlamalar	15
Ayarlama önerileri.....	15
Kesim yüksekliğinin ayarlanması.....	15
Kullanım ve işleyiş	16
Kullanım gereksinimleri.....	16
Kontrol paneli ve menüye genel bakış açıklaması.....	16
İlk kurulum.....	18
Menüye erişim.....	18
Menü ayarları - programlama modu.....	19
İlk başlatma - otomatik mod.....	22
Robotu güvenli durdurma.....	22
Çalışma aşamasında ekrandaki bilgiler.....	23
Uzun süreli hareketsizlik ve yeniden başlatma.....	23
Uzun süreli bekleme sonrası batarya şarjı.....	24
Çalıştırma önerileri.....	24
Rutin bakım	25
Bakım önerileri.....	25
Zamanlanmış bakım tablosu.....	25
Robot temizliği.....	26
Parça değişimi	27
Parçaların değiştirilmesi için öneriler.....	27
Batarya değişimi.....	27
Bıçak değişimi.....	27
Robot imhası.....	28
Information on product conformity	29
Product compliance information	29
Garanti kuralları	30
Koşullar ve sınırlamalar.....	30
Garanti hizmeti nasıl talep edilir.....	30
Ek tanımlar.....	30

TR

Üreticinin yazılı izni olmaksızın bu belgenin kısmen dahi olsa çoğaltılması kesinlikle yasaktır. Üretici, sürekli iyileştirme politikasını benimser ve değişikliklerin sağlık ve güvenlik riski oluşturmaması koşuluyla önceden haber vermeksizin bu belgede değişiklik yapma hakkını saklı tutar.
© 2008 - Metin, illüstrasyonlar ve sayfa düzeni Tipolito La Zecca'ya aittir. Metin, yazarın belirtilmesi koşuluyla kısmen veya tamamen çoğaltılabilir.

KILAVUZUN AMACI

- Bu kılavuz, cihazın ayrılmaz bir parçasını oluşturur ve üretici tarafından, çalışma ömrü boyunca cihazlı kullanacak kişilere gerekli bilgileri sağlamak için hazırlanmıştır
- Cihazın kullanıcıları doğru çalışma uygulamalarını benimsemeli, bu kılavuzda yer alan tüm talimatları dikkatlice okumalı ve bunlara uymalıdır.
- Bu bilgiler üretici tarafından düzenlenmiş olup, doğruluğu üretici tarafından garanti edilmektedir.
- İnsanların sağlık ve güvenliğine yönelik risklerin yanı sıra ekonomik zararlardan kaçınmak için de bu kılavuzda yer alan talimatları dikkatlice okuyun.
- İhtiyaç durumunda hızlı erişim için bu kılavuzu güvenli ve kolay erişilebilir bir yerde saklayın.
- Bu kılavuzda yer alan bazı bilgiler ve çizimler, cihazınızla tam olarak uyuşmayabilir; ancak bu, içerdiği bilgilerin doğruluğunu değiştirmez.
- Üretici, önceden haber verme zorunluluğu olmaksızın değişiklik yapma hakkını saklı tutar.
- Bu kılavuzda bazı önemli bilgilerin altını çizmek veya bazı önemli özellikleri tanımlamak için aşağıdaki semboller kullanılmıştır.



Tehlike – Dikkat

Bu sembol, ilgili uyarı göz ardı edildiğinde insanların sağlık ve güvenliğini riske atabilecek tehlike içeren durumları belirtir.



Uyarı - Dikkat

Bu sembol, insanların sağlık ve güvenliğini riske atmamak ve cihazı korumak için önerilen şekilde davranmanın gerekli olduğu durumları belirtir.



Önemli

Bu sembol, göz ardı edilmemesi gereken özellikle önemli teknik bilgileri tanımlar.

ÜRETİCİ VE EKİPMAN TANIMI

Burada gösterilen ürün etiketi cihaz üzerinde yer alır. Cihazı güvenli bir şekilde çalıştırmak için gerekli tüm bilgileri ve referansları içerir.

Herhangi bir teknik gereksinim için lütfen üreticinin merkez teknik servisi veya yetkili bayi ile iletişime geçin. Teknik yardım için lütfen ürün etiketinde belirtilen verileri, yaklaşık kullanım saatini ve tespit edilen arızanın tipini belirtin.

- A. Üreticinin adı.
- B. CE uygunluk etiketi.
- C. Model ve Versiyon / seri numarası / üretim yılı.
- D. Teknik özellikler: gerilim, akım, koruma derecesi, kütle, kesme genişliği.

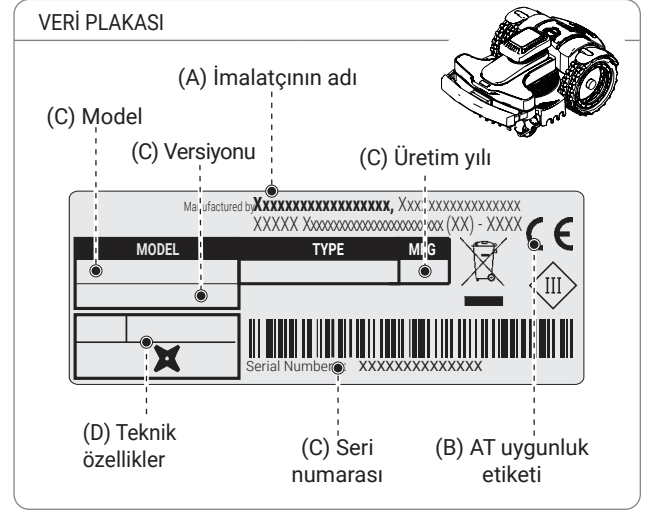

GÜVENLİK BİLGİLERİ

Üretici, ekipmanla etkileşimden kaynaklanabilecek olası tehlikeleri ve kişisel riskleri dikkatle değerlendirmiştir. Bu bilgilerin amacı, kullanıcıları risklerden kaçınmak için son derece dikkatli olmaları gerektiği konusunda bilgilendirmektir.



GÜVENLİK YÖNETMELİKLERİ



BU ÜRÜN BIÇAĞA SAHİPTİR, OYUNCAK DEĞİLDİR.

- Lütfen; kılavuzu, özellikle güvenlik talimatlarını, dikkatlice okuyun ve ürünü kullanmadan önce bunları tam olarak anladığınızdan emin olun. Ekipmanı yalnızca üretici tarafından özel olarak tanımlanan amaçlar için kullanın. Çalıştırma, bakım ve onarım ile ilgili talimatları dikkatlice uygulayın.
- Robotu kullanırken çalışma alanında özellikle çocuklar, yaşlılar, engelliler ve evcil hayvanlar olmak üzere hiç kimsenin bulunmadığından emin olun. Aksi takdirde, robotu ilgili alanda kimsenin olmadığı saatlerde çalışacak şekilde programlayın. Bölgede evcil hayvanların, çocukların veya diğer insanların olduğunu biliyorsanız robota gözlemleyin. Robotun güzergahında bir kişi veya hayvan bulunması durumunda, hemen durdurun.
- Kolayca tırmanılmayan bir çitle sınırlandırılmamış çalışma alanlarında çalışırken refekat edin.
- Bu robot, makine kullanımı hakkındaki talimatlara hakim olmaya, kullanım konusunda uzman birinin refaket etmediği, fiziksel, duyuşsal veya zihinsel yetenekleri azalmış ya da tecrübesiz kişiler veya güvenliklerinden sorumlu bir kişi tarafından denetlenmedikçe, çocuklar tarafından kullanıma uygun değildir.
- Robotun kullanımı ile ilgili bilgi sahibi olmayan kişiler tarafından kullanılmasına izin vermeyin.
- Bakım ve onarım işlerini yapan teknikerler, ürünün özelliklerine ve güvenlik yönergelerine tam olarak hakim olmalıdır. Robotu kullanmadan önce kullanım kılavuzunu dikkatlice okuyun ve talimatları anladığınızdan emin olun.
- Ürün üzerinde bulunan güvenlik cihazlarını asla sökmeyin, devre dışı bırakmayın veya değiştirmeyin. Orijinal olmayan yedek parçaların kullanılması kaynaklı arızalardan üretici sorumlu değildir. Belirtilen kurallara uyulmaması, insan sağlığını ve güvenliğini ciddi şekilde tehlikeye atabilir.
- Çim üzerinde bıçaklara zarar verebilecek oyuncak, alet, dal, giysi veya başka nesnelere olup olmadığını kontrol edin. Çim üzerindeki herhangi bir nesne robotun düzgün çalışmasına zarar verebilir veya engel olabilir.

- Robotun üzerine oturulmasına asla izin vermeyin. Robot çalışırken bıçağı incelemek ya da taşımak için asla kaldırmayın, ellerinizi ve ayaklarınızı robotun altına yaklaştırmayın.
- Sulama sistemi çalışırken robotu kullanmayın. Bu durumda robotu ve yağmurlama sistemini aynı anda çalıştırmayacak şekilde programlayın. Robotu yüksek basınçlı makineler ile yıkamayın ve robotunuzu kısmen veya tamamen suya batırmayın.
- Yetkililerin herhangi bir ayarlama veya bakım yapmasından önce güç kaynağı bağlantısının kesin ve güvenlik cihazının etkinleştirin. Üretici tarafından önerilen kişisel koruma ekipmanlarını kullanın, her zaman kesme bıçağını tutarken koruyucu eldiven giyin.
- Yanında refakatçisi olmayan bir çocuk varken temizlik ve bakım yapılmamalıdır.
- Robotun bıçağı hasar gördüğünde robotu kullanmayın. Kesme bıçağını değiştirin.
- Robotu hasarlı mekanik parçalarla kullanmayın. Bu parçalar hasar görmüşse değiştirin.
- Adaptörün güç kablosu hasar görmüşse robotu kullanmayın. Hasar görmüş bir kablo, robotun elektrik aksamıyla etkileşimde bulunabilir. Herhangi bir riski önlemek için kabloyu, üretici, teknik servis veya benzer niteliklere sahip bir kişi aracılığıyla değiştirin.
- Kullanım sırasında güç kablosu hasar görürse, "STOP" butonuna basarak robotu durdurun ve güç kablosunu yuvasından çıkarın.
- Bıçağın, montaj vidalarının ve kesme mekanizmasının yıpranmadığından ve hasar görmediğinden emin olmak için robotu düzenli bir şekilde görsel olarak kontrol edin. Robotun iyi çalışır durumda olduğundan emin olmak için tüm somun, civata ve vidaların sıkıldığından emin olun.
- Robot kullanım sırasında anormal şekilde titremeye başlarsa, "STOP" butonuna basın ve güç kablosunu elektrik prizinden çıkarın.
- Robotu asla patlayıcı ve / veya yanıcı ortamlarda kullanmayın ve şarj etmeyin.
- Yalnızca üretici tarafından tedarik edilen pil şarj cihazını ve güç kaynağı ünitesini kullanın. Yanlış kullanım, elektrik çarpmasına, aşırı ısınmaya veya akü içi sıvısının sızmasına neden olabilir. Herhangi bir sıvı sızarsa, pili suyla /nötrleştiriciyle yıkayın; gözle temas halinde tıbbi yardım alın.

GÜVENLİK CİHAZLARI

1. Engel dedektörü

Çarpma sensörü, robotun yüksekliği 20 cm'den fazla bir nesneye çarpması durumunda devreye girer, robotun hareketini bu yönde durdurur ve engeli geçmek için geriye doğru hareket eder.

2. Eğim Sensörü

Robot, maks. limitten daha dik bir eğimde çalışırsa veya devrilirse, robot kesme bıçağını durduracaktır.

3. Acil durdurma butonu

Robotun üst kısmında, tuş takımındaki diğer butonlardan daha büyük "STOP" butonu yerleştirilmiştir. Çalışma sırasında herhangi bir zamanda bu butona basmak, çim biçme robotunun hareketini ve bıçağın dönmesini aniden durduracaktır..

4. Aşırı akım koruması

Her motor (bıçak ve tekerlek), aşırı ısınmalarına neden olabilecek herhangi bir durum için çalışma sırasında sürekli olarak denetlenir. Bu, tekerlek motorunda meydana gelirse, robot ters yönde hareket etmeye çalışacaktır. Aşırı akım devam ederse, robot duracak ve bir hata sinyali verecektir. Kesme bıçağı motoru aşırı ısınırsa, ısınma değerine göre robotun iki farklı önlemi vardır. İlk ısınma eşiğine kadar, robot manevralar yaparak kesme bıçağını engelden kurtarmaya çalışacaktır, daha fazla ısınması halinde robot duracak ve motor arıza uyarısı verecektir.

5. Sinyal yok sensörü

Sinyal yoksa, robot otomatik olarak duracaktır.

GÜVENLİK İŞARETÇİLERİ

	Makineyi kullanmadan önce tanımlamaları anlamak için kullanım talimatlarını dikkatlice okuyun.		Makine çalışırken aranızda yeterli güvenli mesafe bırakın. Robot çalışırken, çalışma alanında (özellikle çocuklar, yaşlılar veya engelliler) ve evcil hayvan bulunmadığından emin olun. Makine çalışırken çocukları, evcil hayvanları ve diğer insanları güvenli bir mesafede tutun. Bu riski önlemek için robotun biçme programını uygun zamanlarda planlamanızı öneririz.
	Döner bıçağa dokunmayın ve çalışırken ellerinizi veya ayaklarınızı makinenin altına yaklaştırmayın. Robota dokunmadan önce bıçak ve dönen parçalar tamamen duruncaya kadar bekleyin.		Uyarı! Temizlemek veya yıkmak için makineye su püskürtmeyin. Robot çalışırken, çalışma alanında (özellikle çocuklar, yaşlılar veya engelliler) ve evcil hayvan bulunmadığından emin olun. Makine çalışırken çocukları, evcil hayvanları ve diğer insanları güvenli bir mesafede tutun. Bu riski önlemek için robotun biçme programını uygun zamanlarda planlamanızı öneririz.
	Makinenin üzerine çıkmayın.		Robotu yalnızca "Teknik Bilgiler" bölümündeki "Teknik Veriler" kısmında belirtilen güç kaynakları ile kullanın
	Makineyi çalıştırmadan veya kaldırmadan önce güvenlik cihazını çalıştırın.		

TEKNİK ÖZELLİKLER

Açıklama	Model		
		D040ER4	D041ER4
Power KIT		10.35Ah - 10A ULTRA	
Önerilen maksimum biçilebilecek alan			
Çalışma Kapasitesi (-20%(*))	m ² (ft ²)	5500 (59201)	10000 (107639)
Özellikler			
Ölçüler (E x B x Y)	mm	693x505x354	800x548x329
Robot ağırlığı (batarya dahil)	kg	15,8	18
Kesim yüksekliği (Min.-Maks.)	mm (")	30 - 75 (1,18 - 2,95 ")	
Bıçak Çapı	mm (")	250 (9,84 ")	360 (14,17 ")
Motorlar		fırçasız	
Kesme bıçağı hızı	RPM	3000	2500
Yürüyüş hızı	Metre / Dakika	30	35
Önerilen maks. eğim (*)	%	60% çim alanın koşullarına ve kullanılan aksesuarlara bağlı. 55% biçilmiş çim üzerinde önerilen maks. eğim. 55% sanal hatta yakın	
Ortam çalışma sıcaklığı	Max °C	ROBOT: -10°(14 F.) (Min) +50° (122 F.) (Max) ŞARJ İSTASYONU: -10°(14 F.) (Min) +45° (113 F.) (Max) ŞARJ CİHAZI: -10°(14 F.) (Min) +40° (104 F.) (Max)	
Ölçülen ses gücü seviyesi	dB(A)	63	65
Su koruma sınıfı	IP	ROBOT: IPx5 AKÜ ŞARJ CİHAZI: IPx4 ŞARJ İSTASYONU: IPx4	
Elektriksel özellikler			
Güç kaynağı ünitesi (lityum pil için)		Mean Well ELG-240-30ZCTE Giriş: 100 - 240 V~; 2.2 A; 50/60 Hz; Sınıf 1 Çıkış: 29.4 V ; 8.0 A	Mean Well ELG-300-30ZCTE Giriş: 100 - 350 V~; 3.0 A; 50/60 Hz; Sınıf 1 Çıkış: 29.4 V ~~~; 10 A
Akümülatör tipi ve bataryalar			
Şarj edilebilir Lityum-iyon batarya (Ölçülen değer)		25.2V 10.35Ah	
Şarj türü		temaslı	
Ortalama şarj süresi	ss:dd	1:30	
Tam şarj döngüsünden sonra ortalama biçme süresi (*)	hh:mm	03:15	03:30

(*) Çimin durumuna, çim alana ve biçme alanının karmaşıklığına bağlıdır.

Frekanslar		
Transmitter		Çalışma Frekansı (Hz) 500 - 60000 Maks. radyo frekans gücü (dBm) < 10
Bluetooth		Çalışma Frekansı (MHz) 2402 - 2480 Maks. radyo frekans gücü (dBm) < 14
GSM		Çalışma Frekansı (MHz) 850/900/1800/1900 Maks. radyo frekans gücü (dBm) < 33
Ekipmanlar / Aksesuarlar / Fonksiyonlar		
Yağmur sensörü		Standard
Eko Modu -Kendi kendine programlama (patentli)		Müsait değil
Bağlantı modülü (GPS, GPRS)		Standard
GPS RTK		Standard
Şarj istasyonuna giriş yöntemi		"GPS"

(*) Çimin durumuna, çim alana ve biçme alanının karmaşıklığına bağlıdır.

ÜRETİCİ VE EKİPMAN TANIMI

Bu cihaz, gündüz veya gece fark etmeksizin herhangi bir saatte ev bahçelerindeki ve çimenlik alanları otomatik olarak biçmek için tasarlanmış ve üretilmiş bir robottur.

Biçilecek yüzeyin farklı özelliklerine bağlı olarak robot, çalışma alanının birden fazla bölgesinde çalışacak şekilde programlanabilir.

Robot, çalışması için sanal bir hat oluşturulabilen RTK sisteminden yararlanır. Robot, GPS haritalamasıyla belirlenmiş alan içinde hareket eder. Bu alan içinde robot, önceden tanımlanmış bir haritayı izleyerek hareket eder ve biçme performansını en üst düzeye çıkarmak için paralel çizgiler halinde ilerler.

Robotun biçebileceği çim alanı birtakım faktörlere bağlıdır:

- robot modeli ve takılı piller;
- alanın özellikleri (engebeli alanlar, düz olmayan yüzey, bölünmüş alan, vb.);
- çim özellikleri (çim türü ve yüksekliği, nem, vb.);
- bıçağın durumu (uygun bir şekilde bilenmiş, kalıntı ve pastan arındırılmış, vb.)

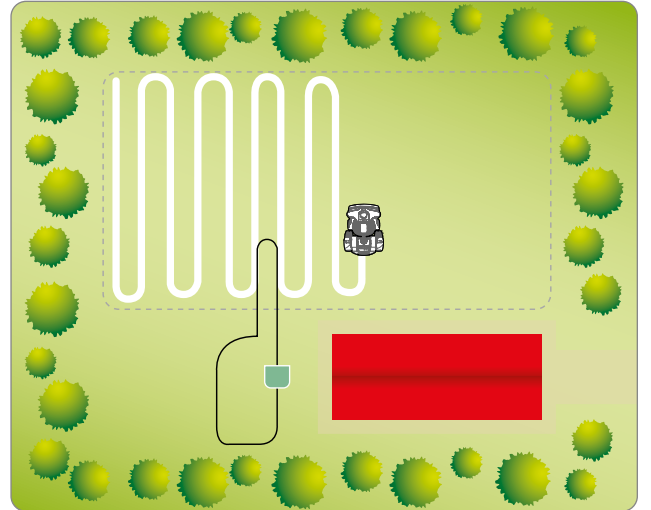

RTK SİSTEM İŞLEYİŞİ

Gelişmiş RTK sistemi, robotun belirli bir alanda bahçe teli kullanmadan çalışmasını sağlamak için GPS haritalamasına dayanır. GPS sinyali, biçilecek alanın yakınına (15 km uzaklığa kadar) yerleştirilen özel bir anten tarafından algılanır.

Daha sonra anten, bu verileri robotun bilgileri indirdiği ağa gönderir. Robot daha sonra konumunu adım adım sabit antenden gelen konumla karşılaştırır ve böylece mükemmel bir GPS doğruluğu elde edilir. Bu sayede bahçeli teli kullanmanın önüne geçilebilir.

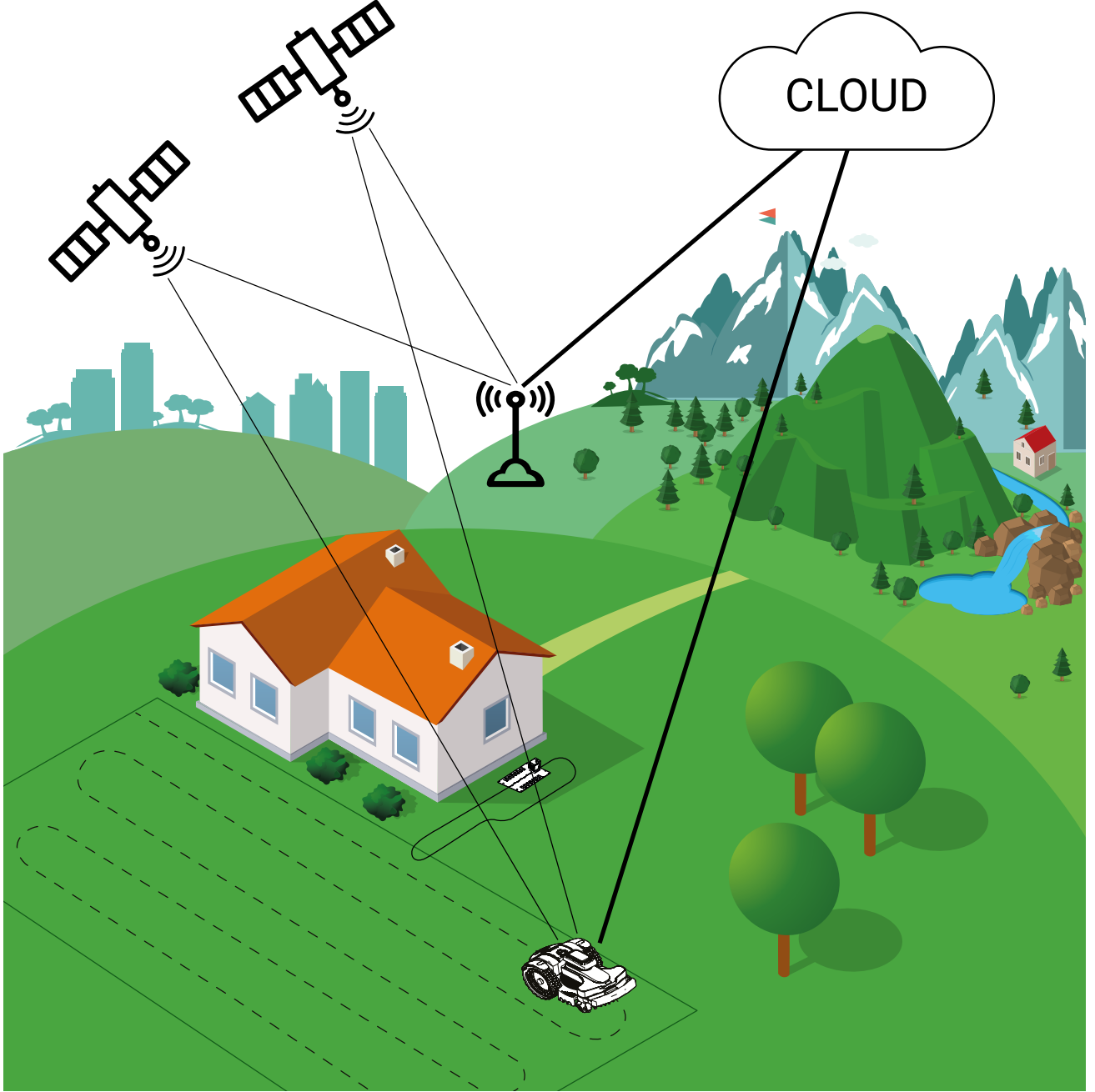

SINYAL KAPSAMI

Robot konum takibi için GPS bağlantısına ve veri için GSM bağlantısına dayanan RTK sistemi, güçlü bir sinyal alımına ihtiyaç duyar.

Biçilecek alan içerisinde robotun aldığı sinyalin gücünü azaltan unsurlar bulunabilir. Bu nedenle, robotun en iyi performansını garanti etmek için, aşağıda açıklandığı gibi mesafelerin ve alandaki öğelerin varlığının kontrol edilmesi tavsiye edilir.

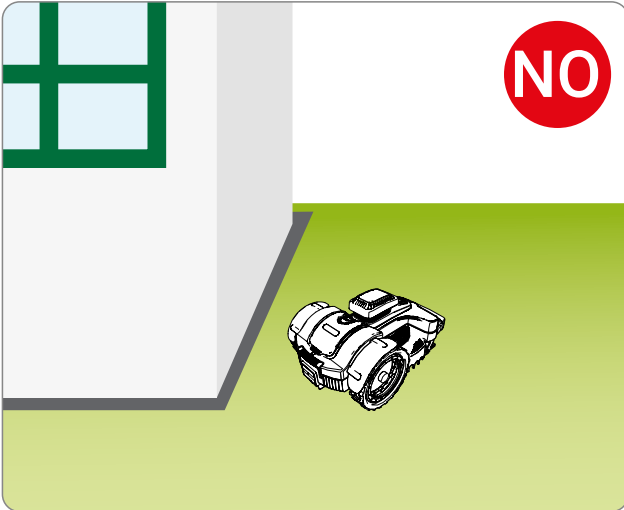
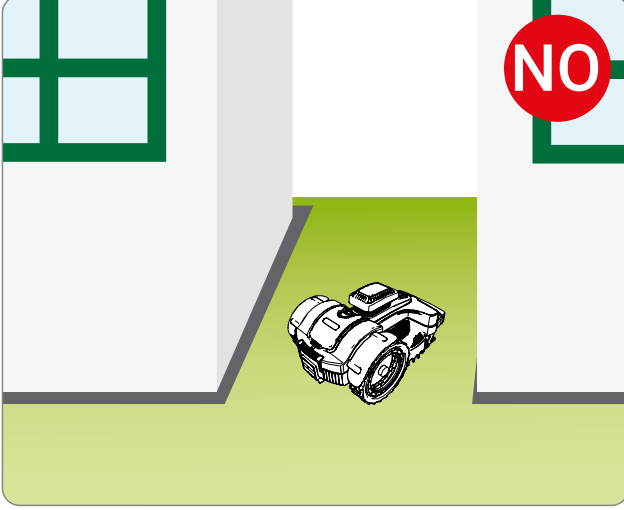

ANA PARÇALAR

MODEL		D040ER4	D041ER4
Versiyon		A	A
①	Robot	✓	✓
②	Klavye komutları	✓	✓
③	Yağmur sensörü	✓	✓
④	Tutamaç	✓	✓
⑤	Bıçak	✓	✓
⑥	Sınır teli bobini	0	0
⑦	Çiviler	20	20
⑧	Şarj istasyonu	✓	✓
⑨	Kullanım kılavuzu	✓	✓
⑩	Kablo ekleme aparatı	-	-



Önemli

Bazı ticari kurulumlarda güç kiti ayrı olarak satılabilir.

BATARYA KİTLERİ		PREMIUM	ULTRA
⑪	Batarya	25.2V 10.35Ah	25.2V 10.35Ah
⑫	Güç kaynağı ünitesi	8A	10A
⑬	Verici ve Şarj Kulesi	contact	
⑭	Şarj Modülü	contact	

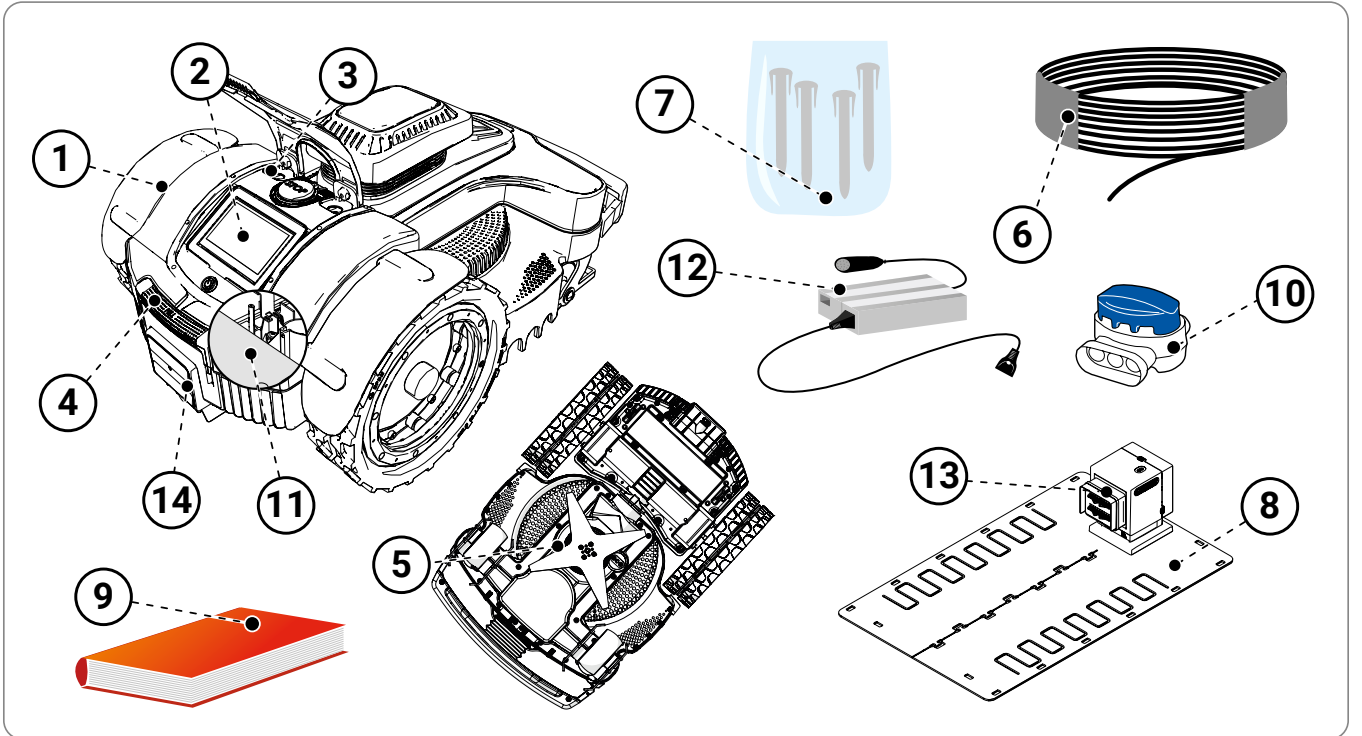

Ekipman uygun şekilde paketlenmiş olarak teslim edilir. Ambalajı açarken, malzemeleri dikkatlice çıkarın ve bütünlüğünü kontrol edin.



Uyarı – Dikkat

Plastik ambalajları ve plastik kapları bebeklerden ve çocuklardan uzak tutun: boğulma riski!



Önemli

Ambalaj malzemelerini ileride kullanmak üzere saklayın.

SİSTEM KURULUMUNUN PLANLANMASI

Robotun kurulumu zor bir işlem değildir ancak şarj istasyonunun, güç kaynağının kurulacağı en iyi alanı belirlemek ve sanal hattın rotasını çizmek için minimum ön planlama gerektirir.

- Şarj istasyonu, biçilecek alanın kenarına, tercihen en geniş alana ve robotun sinyal gücünü azaltabilecek engellerden (ağaçlar, binalar vb.) arındırılmış bir şekilde yerleştirilmelidir. Nesnelere uzak tutulması gereken minimum mesafeler daha sonraki bölümlerde belirtilecektir.

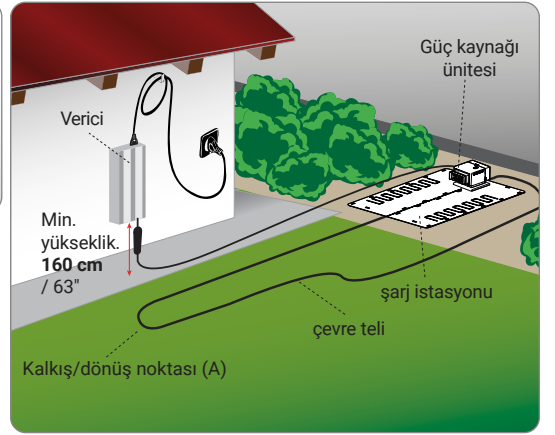

Uyarı - Dikkat

Güç kaynağı ünitesini çocukların ulaşamayacağı bir yere yerleştirin. Örneğin, 160 cm'nin (63") üzerindeki bir yüksekliğe.



Uyarı - Dikkat

Güç kaynağına yalnızca yetkin kişilerin erişebildiğinden emin olun.



Uyarı - Dikkat

Elektrik bağlantısının yapılabilmesi için, kurulum alanının yakınında bir elektrik kaynağı bulunması gerekir. Şebeke elektriği ile olan bağlantının yürürlükteki yasalara uygun olduğundan emin olun. Tam güvenlik için, güç kaynağı ünitesine bağlı elektrik sisteminin iyi işleyen bir topraklama sistemine sahip olduğundan emin olun. Besleme devresi, açma akımı 30 ma'dan fazla olmayan bir kaçak akım rölesi (KAR) ile korunmalıdır.



Önemli

Şarj ünitesinin ve diğer elektronik komponentlerin muhafazası için yeterli bir hava sirkülasyonuna sahip, kilitli bir kabin içine yerleştirilmesi önerilir.

- Her çalışma döngüsünün sonunda robot, başlangıç noktası olacak şarj istasyonunu kolayca bulabilmelidir.yeni bir çalışma döngüsü için.
- Şarj istasyonunu aşağıdaki kurallara göre konumlandırın:
 - Zemin hizasında;
 - İyi drenajlı, düz ve sağlam bir zeminde;
 - Tercihen çim alanın en geniş kısmında;
 - Sulama sisteminin varlığı durumunda, sprinklerin şarj istasyonunun içine yönlendirilmediği konumda;
 - Şarj istasyonunun giriş tarafı, robotun kılavuz teli saat yönünde takip ederek yeniden girmesine izin verecek şekilde resimdeki gibi konumlandırılmalıdır;
 - Şarj ünitesie 200 cm. boş alan bırakılmış halde;
 - Şarj ünitesi sinyali etkileyebilecek metal çitlerden ve ya barlardan uzak bir alanda konumlandırılmalıdır. Alan içerisinde metal çit veya barın varlığı durumunda şarj istasyonunu çim alanın başka bir bölgesinde ya da metal bar ile yeterli mesafede konumlandırılmalıdır. Daha fazla bilgi için lütfen Teknik Servis Merkezine veya yetkili bir satıcıya başvurun.
 - Şarj istasyonunu, başlangıç/dönüş noktasında (A) robot ≥ 110 gökyüzü görüş açısına sahip olacak ve (A) noktası sanal hattın içinde olacak şekilde konumlandırın.
- Şarj istasyonu zemine iyice sabitlenmelidir. Şarj istasyonu girişi ile zemin arasında kot farkını engellemek amacıyla şarj istasyonunun girişine bir parça yapay çim yerleştirilebilir. Alternatif olarak şarj istasyonu kurulacak alandaki çimi kaldırarak şarj istasyonu ile birlikte çimi tekrar yerleştirebilirsiniz.

- Şarj istasyonu, güç ünitesine şarj istasyonundan çıkıp biçme alanını dışına çıkan bir kablo aracılığıyla bağlanmalıdır..

- Güç kaynağını aşağıdaki kurallara göre konumlandırılmalıdır:

- iyi havalandırılan, meteorolojik etkenler ve doğrudan güneş ışığından korunmuş;
- tercihen evinizin içinde, bir garajda veya kulübede;
- açık havada konumlandırıldığında, robot doğrudan güneş ışığına ve suya maruz bırakılmamalıdır. Bu nedenle hava sirkülasyonuna sahip bir kutunun içinde korunmalıdır. Toprak veya nemli ortamlarla doğrudan temas halinde konumlandırmayın; çim alanın içine değil dışına yerleştirin;
- şarj istasyonundan güç kaynağı ünitesine giden fazla kabloyu gerdirin. Kabloyu kısaltmayın veya uzatmayın.

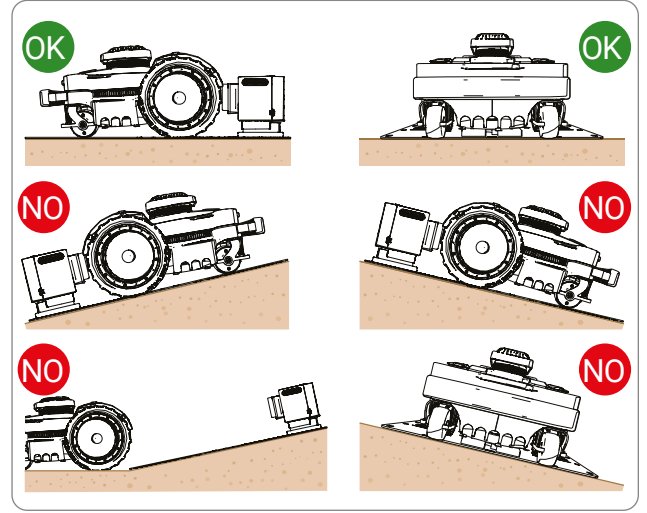

- Şarj ünitesine gelen tel, şarj ünitesi öncesinde 200 cm. boyunca düz olmalıdır. Robotun doğru şekilde şarj istasyonuna tekrar yerleşebilmesi için şarj istasyonundan çıkan tel şarj ünitesinden uzaklaştırılarak döşenmelidir.

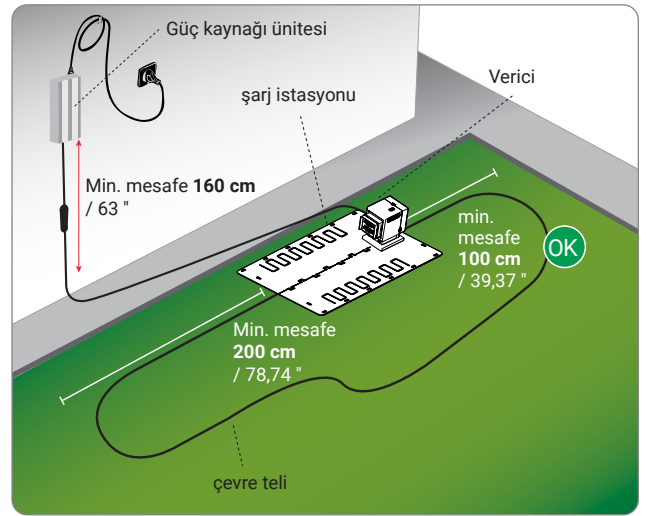

ŞARJ İSTASYONUNUN VE GÜÇ KAYNAĞI ÜNİTESİNİN KURULUMU



Uyarı – Dikkat

Herhangi bir işleme başlamadan önce robotun elektrik bağlantısını kesin.

Güç ünitesini çocukların erişemeyeceği bir yerde konumlandırın. Örneğin yerden 160cm. yükseklikte.

Güç ünitesinin kablosunu kısaltmayın ya da ek yapmayın. Resimde görülen şekilde 8 formu verin.

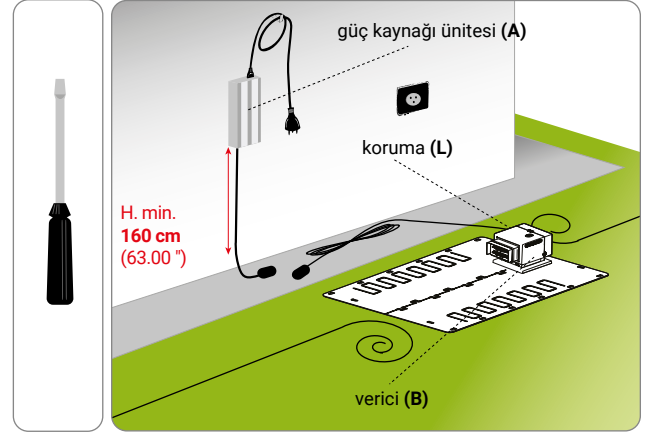

1. Şarj istasyonunu önceden tanımlanmış alana yerleştirin.
2. Sınır telini, şarj istasyonundaki kılavuz boyunca yerleştirin. Konektörlerden itibaren yaklaşık 5 cm fazla sınır teli bırakın.(M)
3. İstasyonun ön tarafından gelen teli vericinin kırmızı terminaline bağlayın (T). Şarj ünitesinden çıkan teli siyah terminaline bağlayın.



Terminallere yalnızca orijinal sınır teli bağlanmalıdır.

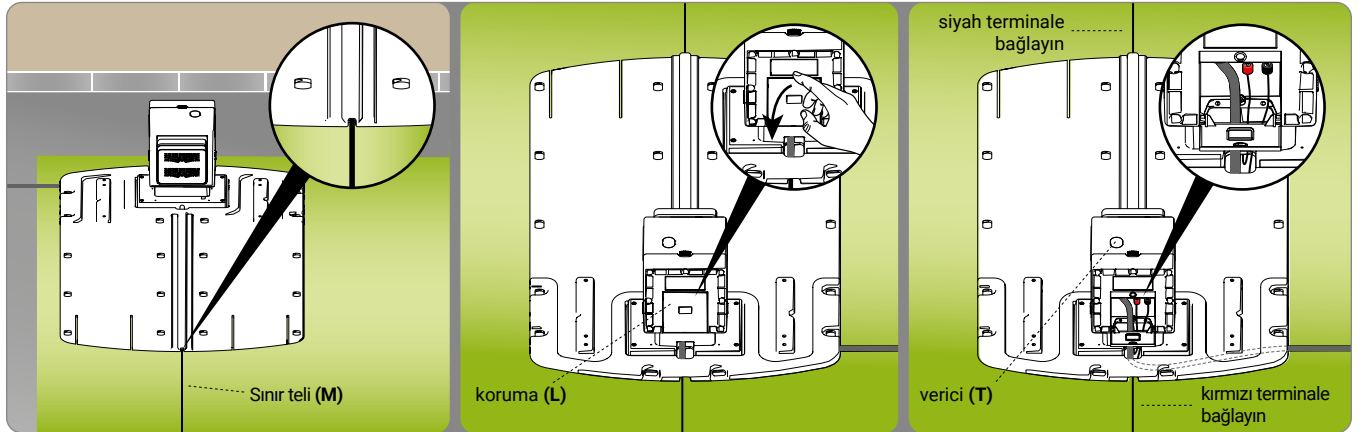

4. Şarj istasyonunu(N) çiviler (P) yardımıyla zemine sabitleyin. Gerekli ise, şarj istasyonunu vidalı ankrajlarla sabitleyin (Q).

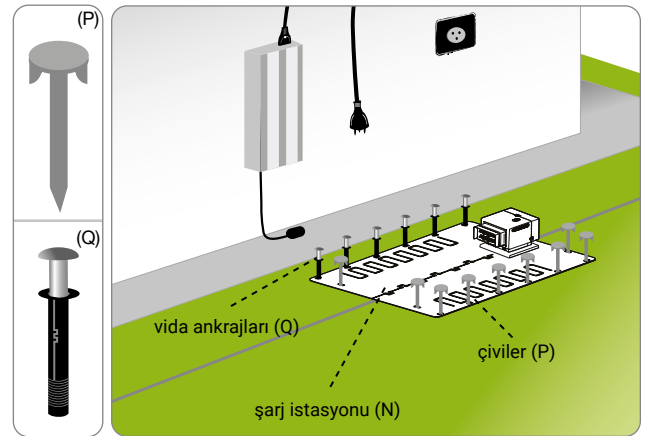

5. Güç ünitesinin kurulumunu yapın (A).
6. Şarj istasyonunun (N) güç kablosunu (E) güç kaynağı ünitesine (A) bağlayın.
7. Güç kaynağı ünitesinin (A) fişini elektrik prizine takın.
8. Vericinin LED'i yanıp sönüyorsa, bağlantı doğrudur. Aksi takdirde, anormalliği bulun (bkz. "Sorun Giderme Kılavuzu").

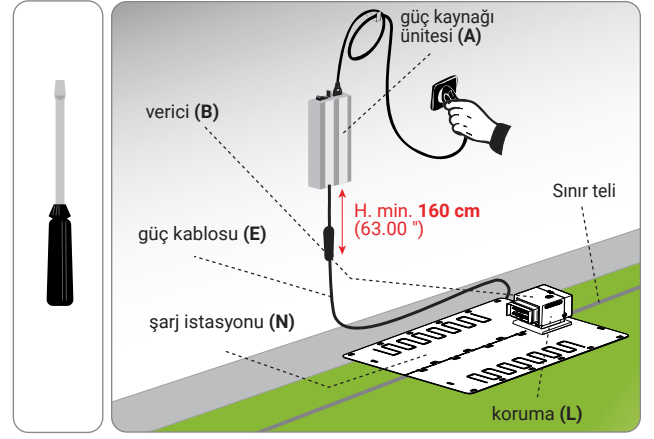

ŞARJ ROBOTUNUN İLK KULLANIMI

İlk kullanımda çalışma alanını haritalamak için robotun şarj edilmesi gerekmektedir. .

1. Şarj istasyonunu güç kaynağına bağlayın ve şarj plakalarının temiz olduğundan emin olun.
2. Robotu çalıştırmadan şarj istasyonunun içine yerleştirin.
3. Şarj plakalarının şarj çubuklarına temas ettiğini ve ekranın pil şarj seviyesini gösterecek şekilde yanıp söndüğünden emin olun.
4. Şarj işlemi tamamlandığında ON/OFF düğmesine basın ve robotun tam olarak açılması için birkaç saniye bekleyin. Ekrandaki talimatları izleyin ve gerekirse şifreyi girin.
5. Robot, bu aşamadan sonra programlanmaya hazır hale gelecektir

ÇALIŞMA ALANLARININ HAZIRLANMASI VE SINIRLARININ BELİRLENMESİ

Biçilecek alanın hazırlanması

Biçilecek alanın düz olduğundan, delik, taş ya da başka engeller içermediğinden emin olun. Gerekliğinde, çukurları doldurarak ve engelleri kaldırarak alanı hazırlayın. Engeller kaldırılamıyorsa, sınır teli ile bu engelleri işaretleyin.

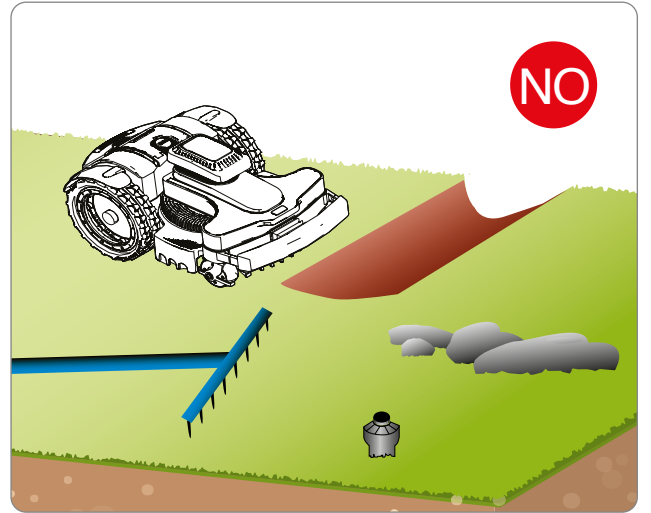



Önemli

Kullanıcı, herhangi bir ayarlamayı bu kılavuzda açıklanan prosedürlere göre yapmalıdır. Bu kılavuzda açıkça belirtilmeyen herhangi bir ayarlama yapmayın. Bu kılavuzda açıkça belirtilmeyen özel ayarlamalar, yalnızca Üreticinin yetkili servis merkezindeki personel tarafından yapılmalıdır.

KESİM YÜKSEKLİĞİNİN AYARLANMASI

İlk kullanımda, istenen kesim yüksekliğini ayarlayın.

Kesim yüksekliği, "KULLANIM VE OPERASYON" bölümünde açıklanan kullanıcı menüsü aracılığıyla ayarlanır.



Önemli

Robotu, kesme bıçağının ayarlanan yüksekliğinden 1 cm (0,40 ") fazla yüksekliğe sahip olan çimleri biçmek için kullanmayın. İdeal yüksekliğe ulaşılan kadar yüksekliğin 1-2 günde bir en az 1 cm (0,40 ") azaltılması önerilir.



Önemli

- Robotu ilk kez kullanırken, kılavuzun tamamını dikkatlice okuyun ve özellikle güvenlik önerilerini tam olarak anladığınızdan emin olun.
- Robotu yalnızca Üretici tarafından açıklandığı şekilde amaçlanan amacı için kullanın ve farklı çalışma performansları elde etmek için herhangi bir cihaz üzerinde değişiklik yapmayın.
- Robotu ve çevre birimlerini kötü hava koşullarında, özellikle yıldırım riski olduğunda kullanmayın

KONTROL PANELİ VE MENÜYE GENEL BAKIŞ AÇIKLAMASI

Görselde, makinedeki kontrol butonlarının konumu ve işlevi gösterilmektedir.



STOP.

Robotik biçme makinesini güvenli bir şekilde durdurmak için basın. Sadece yakın tehlike durumunda ve robot üzerinde bakım yapmak için kullanın.

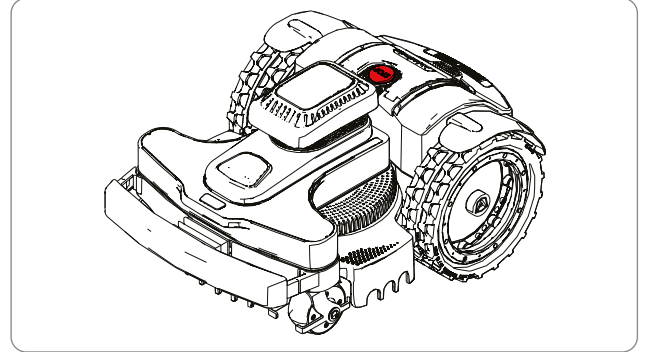

Bu ekranın sağ tarafında bulunur ve robotu açmanızı veya kapatmanızı sağlar. (A)



GPS alıcısının durumunu gösterir.



Bluetooth alıcısının durumunu gösterir.



Veri iletimi için GPRS alıcısının durumunu gösterir.

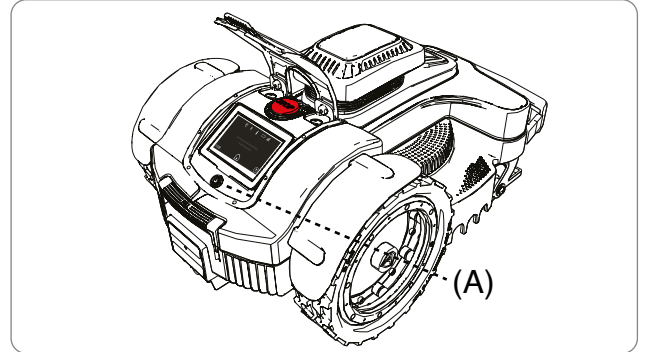

Batarya şarj seviyesini gösterir.



Robot bilgileri. Robotun sürümü ve çalışma süreleri hakkındaki bilgileri gösterir.



Ana Sayfa. Kullanıcı menüsüne erişir.



Çevrimiçi yardım: ekranda bulunan işlevlerin kısa bir açıklamasını gösterir.



Önceki menüye geri döner.



İşlemi onaylar.

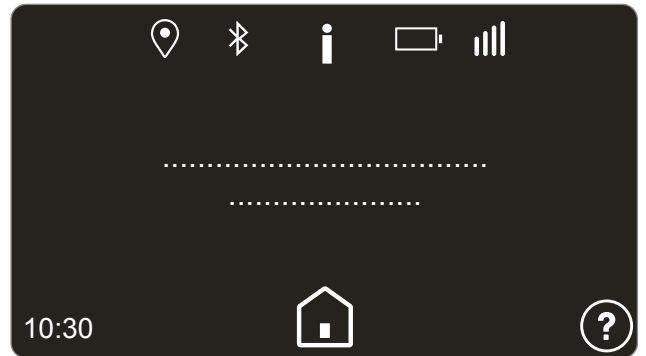

Robot şarj istasyonunda



"Çalıştırma"

Çalışma döngüsünün hemen başlatılması. Robot şarj olurken çalışma alanını ve şarj istasyonuna yeniden giriş zamanını seçebilirsiniz.



Robotun anında çalışmasını sağlar.



"Durduma"

Robot otomatik programlamayı askıya alır. Otomatik döngüyü yeniden başlatmak için haftanın belli bir gününü seçebilirsiniz. Çalışmayı bir haftadan daha uzun süre askıya almak için robotu kapatın.



"Ayarlar"

Robotun programlanmasını sağlar. "Menü Ayarları - Programlama Modu" bölümüne bakın.

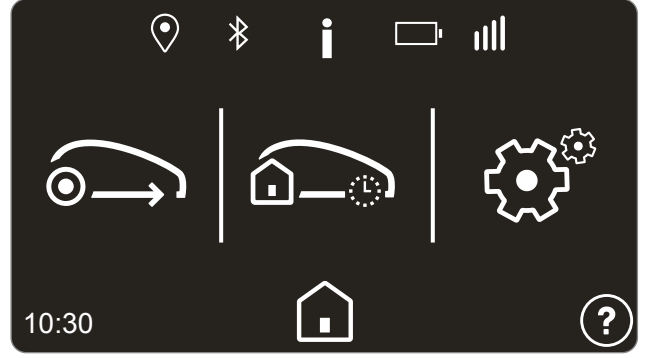

Robot bahçede



"Yeniden Giriş"

Hemen şarj istasyonuna geri döner



Şarj istasyonuna geri döner ve programlamaya göre bir sonraki çalışma döngüsüne devam eder.



Şarj istasyonuna geri döner ve seçilen haftanın gün ve saatine kadar orada kalır.



"Çalışma"

Özel çalışma fonksiyonlarını seçmenizi sağlar.



İşe devam eder.



"Ayarlar"

Robotun programlanmasını sağlar. "Menü Ayarları - Programlama Modu" bölümüne bakın.

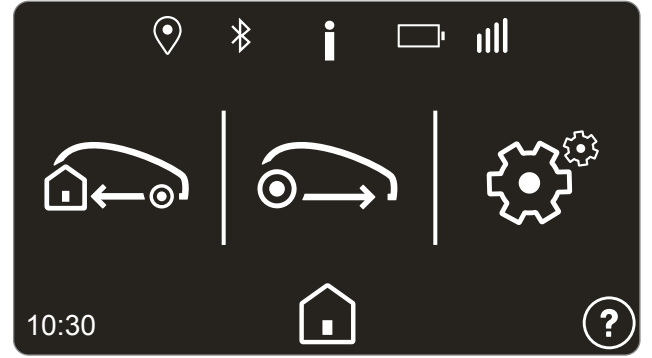

İLK KURULUM

Robotun ilk çalıştırılmasında, ekranda dil, tarih, saat ve robotun bazı ana parametrelerini ayarlayabileceğiniz başlangıç ayarları gözükecektir.

- Robotu şarj istasyonuna yerleştirin;
- AÇMA/KAPAMA güç düğmesine basın;
- devam etmeden önce güvenlik bilgilerini okuyun;
- istediğiniz dili ayarlayın;
- tarihi DD/MM/YYYY formatında ve saati 24 saat formatında ayarlayın;
- Robotu ilk kez kurmak için ekrandaki talimatları izleyin.

İlk kurulum işlemi tamamlandıktan sonra, robotun çalışma parametrelerini biçme alanının özelliklerine göre değiştirmek veya yapılandırmak için menü ayarlarına erişebilirsiniz.

MENÜYE ERİŞİM

Robotun kurulum ve çalışma parametrelerini ayarlamak için kullanıcı menüsüne erişin. Kullanıcı menüsüne erişmek için robot şarj istasyonundayken menü tuşuna basın 🏠 Robot çimleri biçiyorsa kullanıcı menüsüne erişmek için menü tuşuna basmadan önce STOP düğmesine basın.

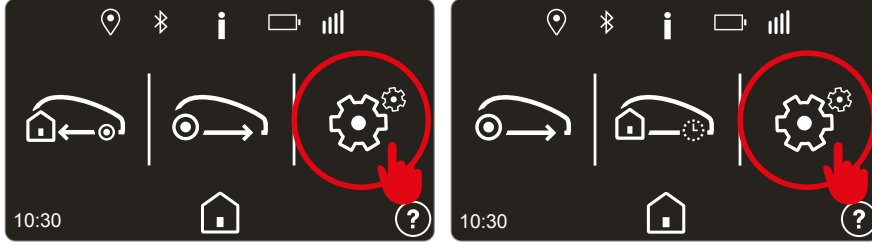

Butona 🛠️ Basarak kullanıcı menüsüne erişin.

Robotun Programlanması

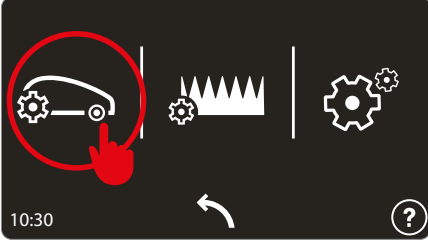

Önemli

- Robottan en iyi şekilde yararlanmak için robotu her gün çalışacak şekilde programlamanız önerilir.
- Birkaç çalışma alanının ayarlanması gerekiyorsa, alanlardaki kesme sıklığını artırmak için en az iki çalışma programının programlanması önerilir.

Zamanlayıcı ayarı

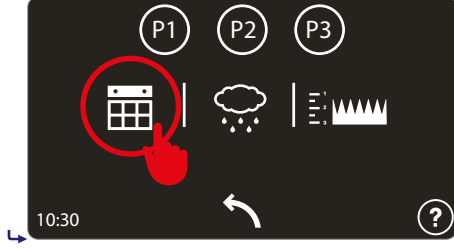

Belirli zamanlarda kullanılmak üzere üç farklı çalışma profili ayarlanabilir. Bu, özellikle bahçeyi farklı bir program dahilinde biçilmesini istediğinizde kullanışlıdır.

Seçilen profil ayarı farklı bir renkte vurgulanmış olarak kalır ve robotun otomatik çalışması sırasında etkin olur.

Ana menüye gitmek için düğmeye birkaç kez basın. ↩

Çalışma takvimi

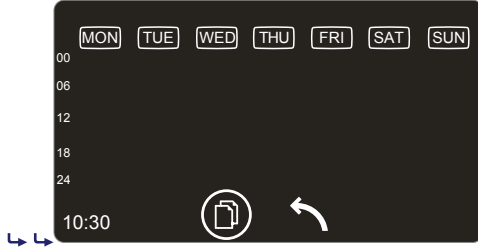

Haftanın her günü için en fazla 4 çalışma döngüsü ayarlanabilir. Yapılandırmak istediğiniz güne karşılık gelen ekranın alanına basın ve ardından saatleri seçin.

LÜTFEN DİKKAT: Bir günün ayarlarını başka bir güne kopyalamak istiyorsanız, önce, günlerin yer aldığı menüden kopyalamak istediğiniz programın dahil olduğu güne basılı tutup açılan menüden kopyalamak istediğiniz günleri seçin. Ayarları kopyalamayı bitirdiğinizde onay tuşuna basın. .

Günlük program

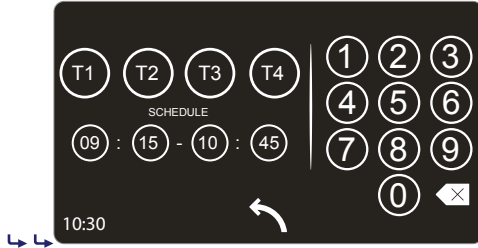

Her çalışma programı için (T1,T2,T3,T4) başlangıç zamanını, bitiş zamanını ve biçme alanlarını ayarlayın.

⚠ T1, T2, T3 ve T4 zamanları çakışmamalıdır, robot çakışan zamanları silecektir.

Robotun düzgün çalışması için zamanın ayarlanması esastır. Alan sayısı, batarya kapasitesi, çimlerin karmaşıklığı, çim türü vb. birçok parametre çalışma programlarının ayarını etkiler. Genel olarak, birden fazla alana sahip bahçeler ve çok sayıda engelle karmaşık alana sahip bahçeler biçilirken çalışma saatleri biraz artırılmalıdır. Aşağıda, robotun ilk kullanımında yapılandırılması için gösterge sürelerini içeren bir tablo bulunmaktadır.

Model	m ² (ft ²)	T1	T2	T3
D040ER4				
D041ER4				

Yağmur sensörü

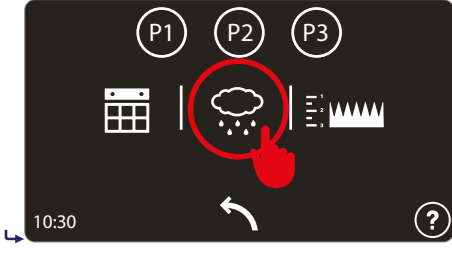

Sensör yağmur algıladığında robotun davranışını ayarlar.

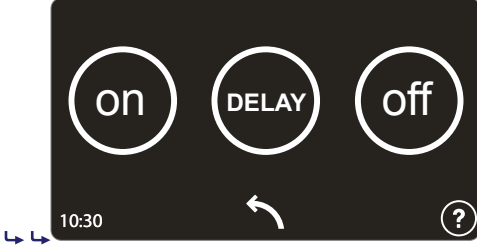

ON: yağmur algılandığında robot şarj istasyonuna geri döner. Şarj döngüsünün sonunda, sensör artık yağmur algılamazsa robot normal çalışmasına devam eder.

DELAY: yağmur algılandığında, robot şarj istasyonuna geri döner ve "Gecikme" düğmesine basıldığında bir sonraki ekranda yapılandırılabilen ayarlanan süre boyunca orada kalır.

OFF: yağmur sensörü kapalı.

Kesim yüksekliğinin ayarlanması

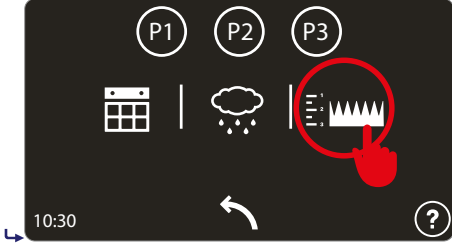

İstlenen kesim yüksekliğini ayarlar.



Oklar kullanılarak istenen değer ayarlanır.

pozisyonu kalibre etmek için dairesel sembole basın.

Bahçe Ayarları

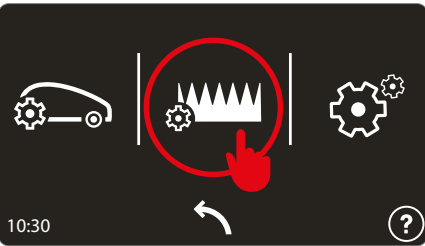

Bıçme bölgesinin özelliklerini belirler.

⚠️ Bir alana sahip bahçelerde, yine de en az bir bölge belirlenmelidir.

Çalışma programı

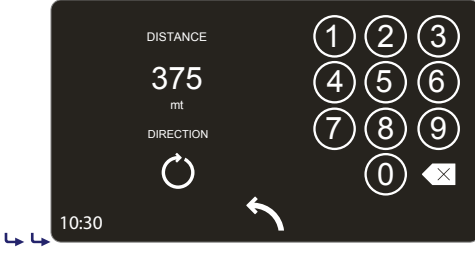

Bahçenin her alanı için şunları ayarlamamız gerekir:

- **Mesafe.** Robotun sınır telini takip ederek alanın içine ulaşması için gereken mesafe. Robotun istenilen alanda çalışmaya başlamasını sağlamak için çalışma alanının ortasının mesafe referansı olarak kullanılması tavsiye edilir. Şarj istasyonunun bulunduğu alan için değeri 0 olarak ayarlayın;
- **Yön .** Çalışma alanına ulaşmak için en kısa yön. Yön "saat yönünde" veya "saat yönünün tersine" olabilir. Şarj istasyonundan çıkarken, robot kabloyu ayarlanan yönde takip edecektir;

Genel ayarlar

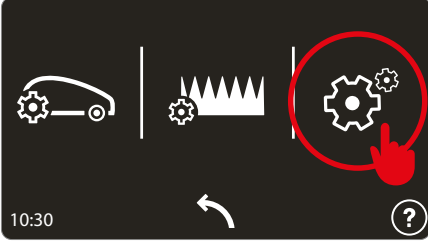

Genel ayarlar

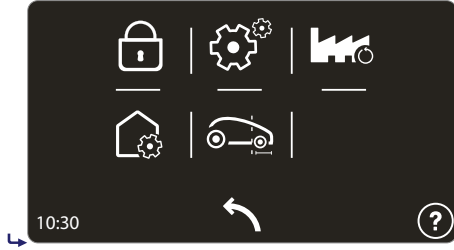

Koruma. Robotun PIN kodunu etkinleştirmeye / devre dışı bırakmaya / değiştirmeye izin verir. Parolayı ayarlamak veya değiştirmek için önce geçerli PIN kodunu ve ardından yeni PIN kodunu girin. Satın alındığında, üretici tarafından belirlenen şifre dört numaradan ("0000") oluşur

⚠ Parola için hatırlanması kolay bir rakam kombinasyonu seçin.



Genel ayarlar.

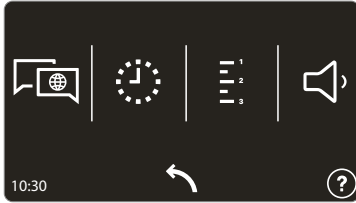

- Kullanıcı menüsü ve mesajların dilinin ayarlanmasını sağlar.
- Robotun tarih ve saatinin ayarlanmasını sağlar.
- Mesafelerin ve alanların ölçü biriminin ayarlanmasını sağlar.
- Sesli uyarıların açılmasını ve kapatılmasını sağlar.



Bu, şarj istasyonunun hizalanması ve tanınması için bir düzeltme faktörünün ayarlanmasını sağlar. Daha fazla ayrıntı için robot menüsüne veya APP'ye bakın.



Fabrika ayarlarına dönerek sıfırlama işlemi yapın.

⚠ Tüm konfigürasyonlar kaybolacak, robot ve bahçe ayarlarının yeniden yapılandırılması gerekecektir. PIN KODU varsayılan değere sıfırlanmayacaktır.

İLK BAŞLATMA - OTOMATİK MOD

Otomatik döngü ilk çalıştırma sırasında veya bir süre hareketsiz kaldıktan sonra başlatılır.

1. Biçilecek çim yüzeyinin yüksekliğinin robotun düzgün çalışmasıyla uyumlu olup olmadığını kontrol edin (bkz. "Teknik Özellikler").
2. Kesim yüksekliğini istediğiniz gibi ayarlayın (bkz. "Kesim Yüksekliğinin Ayarlanması").
3. Çalışma alanının doğru şekilde işaretlendiğini ve "Çalışma Alanlarının Sınırlarının Hazırlanması ve İşaretlenmesi" bölümünde ve sonraki bölümlerde belirtildiği gibi robotun düzenli çalışmasını engelleyen herhangi bir durum olmadığını kontrol edin.
4. Robotu şarj istasyonunun içine yerleştirin.
5. Açma / Kapama tuşuna basın ve robotun tamamen açılması için birkaç saniye bekleyin. Ekrandaki talimatları izleyin ve istenirse şifreyi girin.
6. Robot ilk kez çalıştırılıyorsa, ayarların programlanması gerekir. Ancak robot uzun bir süre kullanılmadıktan sonra çalıştırılıyorsa, programlanan işlemlerin biçilecek çimin gerçek durumuna uygun olup olmadığını kontrol edin (örn. havuz, bitki vb. eklenmesi) (Bkz. "Programlama Modu").
7. Birkaç saniye sonra ekranda "ŞARJ EDİLİYOR" mesajı belirecektir.
8. Robot, programlanan modlara göre çimleri biçmeye başlar.
9. Şiddetli bir yağmurdan sonra büyük su birikintileri olmadığını kontrol edin, aksi takdirde alan düzene sokulmalı veya robotun "Pause" konumunda olduğundan emin olunmalıdır.

ROBOTU GÜVENLİ DURDURMA

Kullanım sırasında robotu durdurmak gerekebilir. Normal koşullarda robot "STOP" tuşu ile durdurulabilir. Tehlike durumunda veya herhangi bir bakım yapılırken, bıçağın kazara çalışmasını önlemek için robotu güvenli koşullarda durdurmak gerekir. Önce "STOP" tuşuna ve ardından "ON/OFF" tuşuna basın. Güç fişini elektrik prizinden çıkarın.



Önemli

Bakım ve onarımlar sırasında (örneğin bıçak değişimi, temizlik işlemleri vb.) Robotun STOP butonuna basılarak durdurulması gereklidir.

Başlamak için belirtildiği gibi devam edin:

- robotu çim alanının içine yerleştirin;
- açma / kapama tuşuna basın ve robotun tamamen açılması için birkaç saniye bekleyin.

Robot kesim alanının dışında başlatılırsa, bıçak motoru çalışmaz ve kısa bir süre sinyal aradıktan sonra robot ekranda "SINIR DIŞI" ibaresini gösterir. "ON/OFF" düğmesine basın, robotu kesim alanının içine yerleştirin ve başlatma prosedürünü tekrar uygulayın.

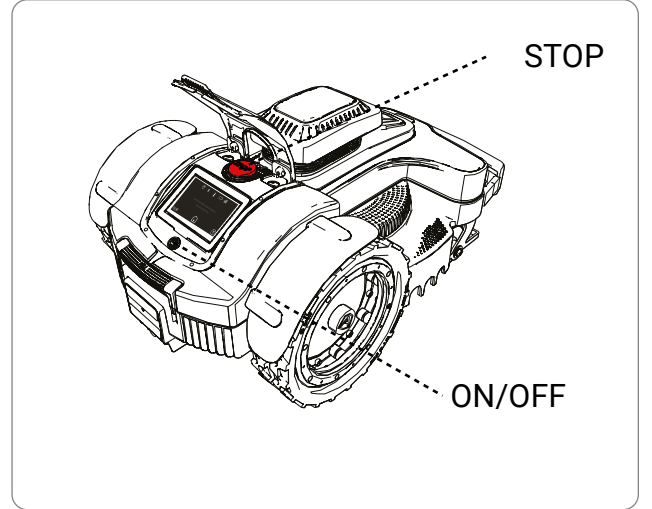

ÇALIŞMA AŞAMASINDA EKRANDAKİ BİLGİLER

Çalışma sırasında, robotun ekranında aşağıdaki veriler görünür:

- çim biçme robotunun hızı;
- kesme bıçağı hızı;
- akü şarj yüzdesi.

Robot şarj olurken, ekranda şarj seviyesi gösterilir.

Robot çalışma süresinin dışındaysa, ekranda bir sonraki planlı başlatmanın günü ve saati gösterilir.

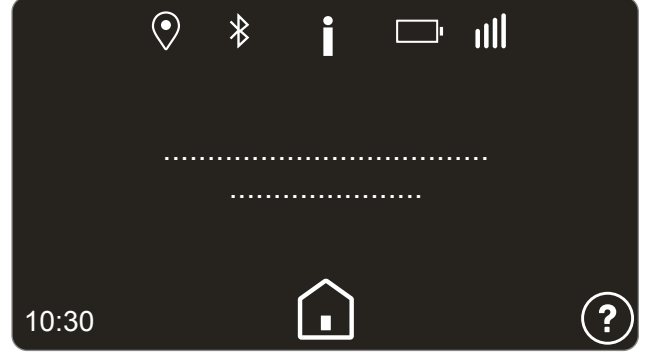

UZUN SÜRELİ HAREKETSİZLİK VE YENİDEN BAŞLATMA

1. Kış periyodu için robotu kaldırmadan önce bataryayı tamamen şarj edin. Bataryayı en az beş ayda bir şarj edin.
2. Rutin bakımın yetkili bir satıcı tarafından yapılmasını sağlayın. Bu, robotu iyi durumda tutmak için gereklidir. Bakım hizmeti genellikle aşağıdaki işlemleri içerir:
 - robotun, kesme bıçağının ve diğer tüm hareketli parçaların tamamen temizlenmesi;
 - robotun iç kısmının temizlenmesi;
 - robotun işleyişini kontrol edilmesi;
 - kesme bıçağı, fırçalar gibi aşınmış parçaların kontrol edilmesi ve gerekirse değiştirilmesi (yalnızca fırçalı motorlarla donatılmış robotlarda);
 - batarya kapasitesinin kontrol edilmesi;
 - gerekirse, satıcı yeni bir yazılım da yükleyebilir.
3. Robotu ve şarj istasyonunu doğru şekilde temizleyin (bkz. "Robot Temizleme").
4. Kesme bıçağı gibi aşınabilecek veya hasar görebilecek bileşenleri kontrol edin ve bunların değiştirilmesini değerlendirin.
5. Robotu, ortam sıcaklığı 10 °C ile 20 °C arasında, kuru, erişimi tehlike oluşturabilecek (çocuklar, hayvanlar, diğer yabancı cisimler vb.) dış etkenlerden korunan bir yerde saklayın. Bataryaların kendiliğinden boşalmasını azaltmak için robotu 20 °C'nin altındaki bir sıcaklıkta saklayın.
6. Elektrik fişini (A) elektrik prizinden çıkarın.
7. Herhangi bir yabancı maddenin (yaprak, kağıt vb.) içeri girmesini önlemek için şarj istasyonunun (C) üstüne muhafaza yerleştirin

Yeniden başlatma

Robotu uzun bir süre hareketsiz kaldıktan sonra yeniden başlatmadan önce aşağıdaki gibi ilerleyin:

1. Elektrik fişini (A) elektrik prizine takın;
2. Ana elektrik güç kaynağını yeniden bağlayın;

"İLK ÇALIŞTIRMA- OTOMATİK MOD" bölümünde açıklandığı gibi robotun normal çalışma ayarlarını geri ayarlayın.

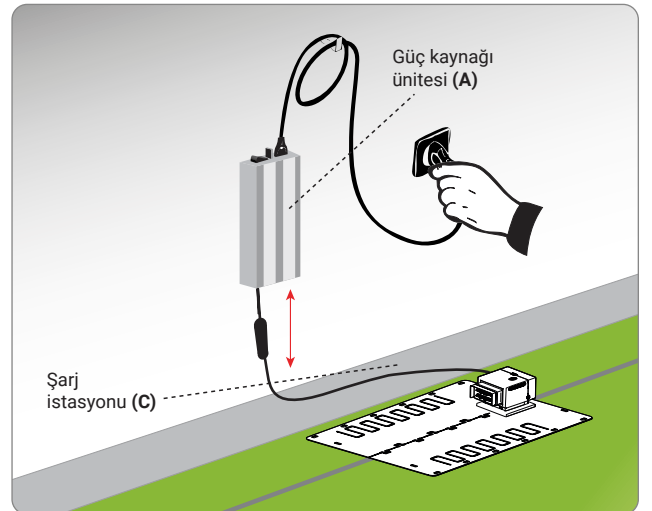



Tehlike – Dikkat

Robotu patlayıcı ve yanıcı ortamlarda şarj etmeyin.

1. Şarj istasyonuna elektrik sağlayın ve şarj konnektörlerinin temiz olduğundan emin olun.
2. Robotu açmadan şarj istasyonunun içine yerleştirin.
3. Şarj konnektörlerinin şarj bağlantı elemanları ile temas halinde olduğunu, bataryanın şarj seviyesini gösteren bildirim ledinin durumunu kontrol edin.
4. Şarj döngüsünün sonunda (yaklaşık 6 saat) robotu şarj istasyonundan çıkarın.
5. Robotu, ortam sıcaklığı 10°C ile 20°C arasında olan, çocukların, evcil hayvanların, yabancı cisimlerin vb. ulaşamayacağı, korumalı ve kuru bir yerde saklayın

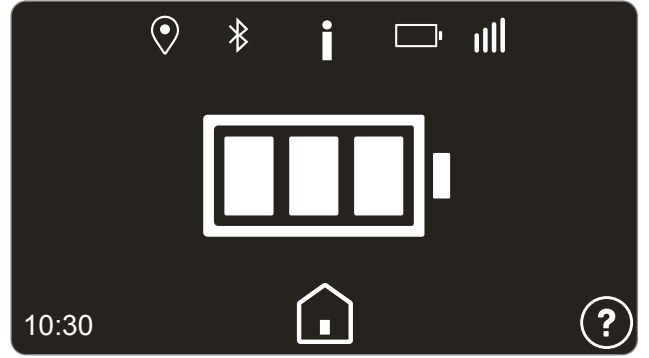

ÇALIŞTIRMA ÖNERİLERİ

Robotu kullanırken izlenecek bazı yararlı çalışma ipuçları şöyledir:

- robotun kullanımı hakkında uygun şekilde bilgilendirildikten sonra bile, komutları ve ana işlevleri tanımak için önce bazı test manevralarını simüle etmek her zaman iyi bir fikirdir;
- ana bileşenlerin sabitleme vidalarını kontrol edin ve sabitleyin;
- çimlerin aşırı büyümesini önlemek için çimleri sık sık biçin;
- robotu, kesme bıçağından 1 cm (0,40 ") daha yüksek olan çimleri biçmek için kullanmayın. Çimlerin yüksek olması durumunda kesim yüksekliğini arttırın ve sonraki günlerde kademeli olarak azaltın;
- çim alan, otomatik sulama sistemi ile donatılmışsa, robotu fıskiye açılmadan en az bir saat önce şarj sistemine geri dönecek şekilde programlayın;
- robotun ve fıskiyelerin zarar görmesini önlemek için alan eğimini kontrol edin ve izin verilen maksimum değerlerin aşılmadığından emin olun;
- robotun gerekenden fazla çalışmayacak şekilde programlanması, çimlerin farklı mevsimlerdeki farklı büyüme oranları dikkate alınarak gereksiz bozulmalara ve pil ömrünün kısılmasına maruz kalmaması için tavsiye edilir;
- robotu kullanırken, güvenlik risklerini önlemek için çalışma alanının insanlardan (özellikle çocuklar, yaşlılar veya engelliler) ve evcil hayvanlardan uzak olduğundan emin olun. Yaralanma olasılığını en aza indirmek için robotu uygun zamanlarda çalışacak şekilde programlayın..

Üretici, robotik biçme makinesi ile uzaktan kumandalar, radyo vericileri, akustik yardımcılar, hayvanlar için yeraltı elektrikli çitler veya benzerleri gibi diğer kablosuz sistemler arasında tam uyumluluğu garanti etmez.



Önemli

Bakım sırasında, özellikle bıçak üzerinde çalışırken Üretici tarafından belirtilen kişisel koruma ekipmanlarını kullanın. Her türlü bakım işlemini gerçekleştirmeden önce robotun kapalı olduğundan emin olun (bkz. "Robot Güvenliği Durdurma").

ZAMANLANMIŞ BAKIM TABLOSU

Sıklık	Parça	Bakım türü	Referans
Haftalık	Bıçak	Bıçağı temizleyin ve verimliliğini kontrol edin. Bıçak bükülmüş veya çok aşınmışsa değiştirin	Bakınız "Robot Temizliği" Bkz. "Bıçak Değiştirme"
	Şarj bağlantı elemanları	Pasları temizleyin ve giderin	Bakınız "Robot Temizliği"
	Şarj konnektörleri	Pasları temizleyin ve giderin	Bakınız "Robot Temizliği"
	Yağmur sensörü	Pasları temizleyin ve giderin	Bakınız "Robot Temizliği"
Aylık	Robot	Robotu temizleyin	Bakınız "Robot Temizliği"
Yılda bir kez ve biçme sezonunun sonunda	Robot	Robotun bakımını yetkili bir servis merkezinde yaptırın	Bkz. "Uzun süreli hareketsizlik ve yeniden başlatma"

ROBOT TEMİZLİĞİ

1. Robotu güvenli bir şekilde durdurun (bkz. "Robotu Güvenli Durdurma").



Uyarı – Dikkat

Ellerinizin kesilmesini önlemek için koruyucu eldiven kullanın.

2. Robotun tüm dış yüzeylerini ılık suya batırılmış bir sünger ve hafif bir deterjanla temizleyin. Kullanmadan önce fazla suyu çıkarmak için iyice sıkın.



Uyarı – Dikkat

Çok fazla su kullanılması, cihazın içine su girmesine sebep olarak elektronik parçaların zarar görmesine sebep olabilir.

3. Boyalı yüzeylere ve plastik bileşenlere zarar vermemek için çözücü veya benzen kullanmayın.
4. Robotun içini yıkamayın ve elektrik elektronik aksamına zarar vermemek için basınçlı su jetleri kullanmayın.



Uyarı – Dikkat

Elektrik elektronik bileşenlerin geri dönüşü olmayan hasar görmesini önlemek için robotu su geçirmez olmadığı için kısmen veya tamamen suya batırmayın.

5. Robotun altını (kesme bıçağı alanı ve tekerlekleri) kontrol edin, robotun düzgün çalışmasını engelleyebilecek birikintileri ve / veya kalıntıları gidermeye uygun bir fırça kullanın.
6. Robotun çalışma alanlarındaki tüm çimleri ve yaprakları temizleyin.
7. Batarya şarj cihazının (A) konektörlerini temizleyin. (B) elektrik temaslarından kaynaklanan tortuları veya kalıntıları kuru bir bezle ve gerekirse ince zımpara kağıdı ile temizleyin.
8. Yağmur sensörünü (C) temizleyin ve pastan kirden arındırın.
9. Birikmiş kalıntıları gidermek için şarj istasyonunun içini temizleyin.

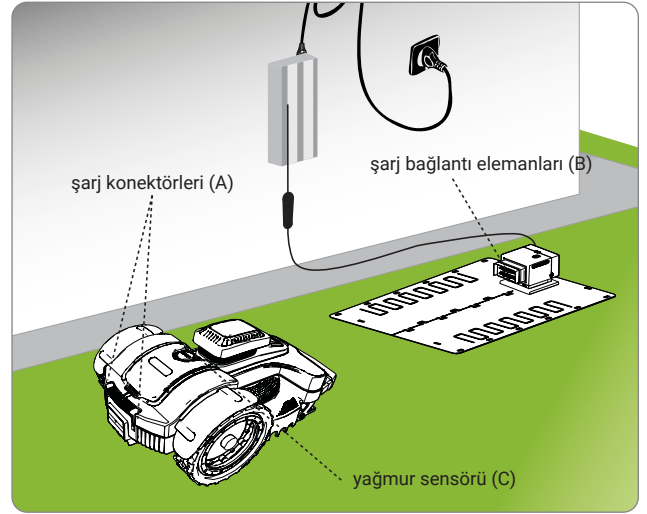

PARÇA DEĞİŞİMİ

PARÇALARIN DEĞİŞTİRİLMESİ İÇİN ÖNERİLER



Önemli

Herhangi bir parçayı üreticinin talimatlarına göre değiştirin ve onarın veya bu işlemler kılavuzda yer almıyorsa servis merkeziyle iletişime geçin.

BATARYA DEĞİŞİMİ



Önemli

Bataryaları yetkili bir servis merkezinde değiştirin.

BIÇAK DEĞİŞİMİ

1. Robotu güvenli bir şekilde durdurun (bkz. "Robotu Güvenli Durdurma").



Önemli

Ellerinizin yaralanmasını önlemek için koruyucu eldiven kullanın.

Değiştirmek için yalnızca cihaza uygun orijinal bıçağı kullanın.

Model Kesme bıçağı kodu

D040ER4 075Z07800A

D041ER4 300_D0042_04

2. Robotu ters çevirin ve üst gövde zarar görmeyecek şekilde konumlandırın.
3. Bıçağı (A) çıkarmak için vidaları (B) sökün.
4. Yeni bir bıçak yerleştirin ve vidaları sıkın.
5. Robotu tekrar çalışma konumuna getirin

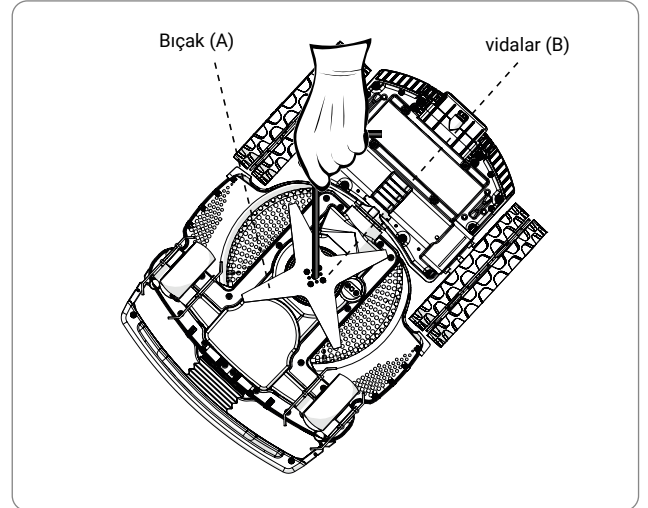

ROBOT İMHASI

- Kullanım ömrünün sonunda bu ürün WEEE (atık elektrikli ve elektronik ekipman) olarak sınıflandırılır. Bu nedenle normal evsel atık, karışık kentsel atık (ayrıştırılmamış) veya ayrıştırılmış kentsel atık (ayrıştırılmış) olarak bertaraf edilmemelidir.
- Bertaraf zamanı geldiğinde, kullanıcı ürünün yerel yasaların gerekliliklerine uygun olarak geri dönüştürüldüğünden emin olmalıdır; Özellikle elektrikli ve elektronik bileşenler WEEE için yetkili atık bertaraf merkezlerinde ayrılmalı ve sıralanmalıdır. Eğer yeni bir cihaz bertaraf için imhaya gönderilirse ürün satıcıya geri götürülmelidir. WEEE'nin gerekli olarak sunduğu işlemlerin yapılmaması, söz konusu elden çıkarmanın gerçekleştiği alanlarda yürürlükte olan yasalarla belirlenen para cezaları ile cezalandırılır.
- Elektrikli ve elektronik ekipmanlarda bulunan tehlikeli maddelerin çevre ve insan sağlığı üzerinde potansiyel olarak zararlı etkileri vardır, bu nedenle kullanıcı yeniden kullanıma, geri dönüşüme ve WEEE çerçevesinde geri dönüştürmenin diğer yollarına katkıda bulunmada temel bir role sahiptir.
- Özel olarak ayrılacak ve atılacak tüm parçalar işaretlenmiştir.



Tehlike – Dikkat

WEEE - Atık Elektrikli ve Elektronik Ekipman (WEEE), çevre ve insan sağlığı üzerinde potansiyel olarak zararlı etkileri olan tehlikeli maddeler içerebilir. WEEE doğru şekilde ve yalnızca belirli imha merkezlerinde imha edilmelidir.

- Paketleme - Ürün ambalajı geri dönüştürülebilir malzemelerden yapılmıştır ve özel bertaraf konteynerlerinde veya yetkili atık bertaraf merkezlerinde sürdürülebilir bir şekilde bertaraf edilmelidir.
- Bataryalar - Eski veya bitmiş bataryalar çevre ve insan sağlığı için zararlı maddeler içerir, bu nedenle normal evsel atık olarak atılmamalıdır. Kullanıcı bataryaları sürdürülebilir bir şekilde, özel imha konteynerlerine veya yetkili atık imha merkezlerine atmalıdır.

ZUCCHETTI Centro Sistemi S.p.A. Via Lungarno 305/A Terranuova B.ni (AR) ITALY

Ürünün kendi sorumluluğunda olduğunu beyan eder:

D040ER4, D041ER4 model numaralı akülü otomatik robotik çim biçme makineleri, ilgili Avrupa Birliği direktiflerinde ve Birleşik Krallık düzenlemelerinde belirtilen güvenlik, sağlık ve çevre korumaya yönelik temel gerekliliklere uygundur.

CE ve Birleşik Krallık Uygunluk Beyanlarının tam metinleri, ürünü içeren ambalajın içinde basılı sayfalar şeklinde mevcuttur.

Zucchetti Merkezi Sistemi, işbu numunenin 2005/88/EC numaralı (S.I. 2001/1701, B.K.) direktif uyarınca numunedeki ses gücü seviyesinin Lwa 63,0 dB \pm 2,0 dB olduğunu (A eğrisi üzerinde ağırlıklı ve 1 pW olduğunu), garanti edilen ses gücü seviyesinin Lwa 67 dB'den düşük olduğunu (A eğrisinde ağırlıklı ve 1 pW olduğunu) ve numunenin 2005/88/EC (SI 2001/1701 B.K.) ve 2006/42/EC (SI 2008/1597 B.K.) direktifleri uyarınca teknik dosyaların Zucchetti Merkez Sistemi LTD ŞTİ'de (Adres: via Lungarno 305/a, Terranuova B.ni (ar), İtalya) düzenlendiğini beyan eder.

ZUCCHETTI Centro Sistemi S.p.A. Via Lungarno 305/A Terranuova B.ni (AR) ITALY

Declares and assumes liability that the product:

battery-powered automatic lawnmower robot, models D040ER4, D041ER4 comply with the basic requisites for safety, health and environmental protection provided for by the relevant EU directives and UK regulations.

The full texts of the CE and UK Declarations of Conformity are available in paper format inside the packaging containing the product.

Zucchetti Centro Sistemi also declares that, pursuant to European directive 2005/88/CE (S.I. 2001/1701 in UK), the LwA sound power level, out of a significant sample, is 63.0 dB \pm 2.0 dB (weighted on A curve and referred to 1pW), that the guaranteed LwA sound power level is less than 67 dB (weighted on A curve and referred to 1pW) and that the technical folders in compliance with European directives 2005/88/CE (S.I. 2001/1701 in UK) and 2006/42/CE (S.I. 2008/1597 in UK) are available c/o Zucchetti Centro Sistemi S.p.A. via Lungarno 305/a, Terranuova B.ni (ar), Italy.

GARANTİ KURALLARI

Zucchetti Centro Sistemi S.p.A (ZCS), 1999/44 / CE sayılı Avrupa Direktifinin tüm gerekliliklerinin uygulanmasını sağlar. Özellikle garanti, orijinal satın alma tarihinden itibaren 2 (iki) yıllık bir süre için herhangi bir malzeme veya üretim hatasını kapsar. ZCS, ürünün kesintisiz veya hatasız çalışmasını garanti etmez ve talimatlara uyulmamasından kaynaklanan hasarlardan sorumlu değildir. Ayrıca, bu garanti çizikler, çentikler ve ezikler gibi estetik hasarları kapsamaz; hasar, malzeme veya işçilikteki bir kusurdan kaynaklanmadığı sürece piller gibi sarf malzemeleri; ürünün ZCS tarafından üretilmeyen veya satılmayan aksesuarlarla kullanılmasından kaynaklanan hasar; kazalar, kötüye kullanım, yanlış kullanım, sel, yangın veya diğer doğal olaylar veya dış nedenlerden kaynaklanan hasar; operasyonlardan kaynaklanan hasar ZCS tarafından yetkilendirilmemiş hizmet sağlayıcılar tarafından gerçekleştirilen; veya zcs'nin yazılı izni olmadan değiştirilmiş bir ürüne verilen hasar. ZCS, ürünü veya bileşenleri onarma veya değiştirme (yeni veya yenilenmiş bir ürünle) veya tamamen kendi takdirine bağlı olarak tam geri ödeme veya satın alma fiyatı sunma hakkına sahip olacaktır. Bir geri ödeme yapıldığında, geri ödemeyi aldığınız ürün zcs'ye iade edilmeli ve zcs'nin mülkü haline gelmelidir.

Garanti süresi boyunca, ZCS, kendi takdirine bağlı olarak, normal kullanımda arızalanan parçaları onarmaya veya değiştirmeden sorumludur. Onarım veya değiştirme, zcs'nin uygun gördüğü şekilde yeni üretilmiş veya yenilenmiş kullanılmış parçaların kullanımını içerebilir. ZCS ayrıca benzer değer ve tasarıma sahip yedek üniteleri, parçaları veya bileşenleri kullanma hakkına sahiptir. Onarım veya değiştirme için parça veya işçilik maliyeti müşteriden tahsil edilmeyecek, bunun yerine nakliye masrafları için ücret alınacaktır. Bir ürünü veya parçayı değiştirirken, herhangi bir değiştirme elemanı kullanıcının mülkü olur ve değiştirilen parça, zcs'nin mülkü olur. Bu garanti, müşterinin bu garantiyi uygulamak için üstleneceği bu yasalarla belirlenen ücretler dışında, geçerli eyalet veya ulusal yasalar kapsamındaki müşterilerin yasal haklarını etkilemez.

Garanti, satın alındığı ülke ile sınırlıdır ve robotun satın alındığı perakende satış noktasında veya size en yakın servis merkezinde uygulanır. Arızalı robot, satıcınıza veya en yakın servis merkezine şahsen iade edilmelidir. Kurye ile teslimat durumunda, alıcı tarafından ödenmesi için robotun orijinal ambalajında paketlenmesi ve satın alma tarihi, seri numarası ve sorunun açıklaması dahil olmak üzere faturanın veya satın alma makbuzunun bir kopyası robotla beraber gönderilmelidir.

KOŞULLAR VE SINIRLAMALAR

- Bu garantinin uygulama yöntemleri ve her türlü bilgi için satıcınıza başvurun.
- Bu garanti yalnızca aşağıdaki durumlarda geçerlidir:
 - arızalı ürün, satıcının satın alma tarihini ve adını gösteren orijinal okunaklı fatura veya satın alma makbuzu ile geri getirildiğinde.
- Bu garanti aşağıdaki durumlarda geçersizdir:
 - ürün, kullanım ve bakım talimatlarına göre kullanılmadığında;
 - kurulum veya kullanım kullanım talimatlarına uygun olmadığında;
 - Seri numarası iptal edilmiş veya okunaksız hale getirilmiş; -yetkisiz herhangi bir çevresel aygıt kullanılmış veya ürün değiştirildiğinde;
 - orijinal olmayan yedek parçalar veya aksesuarlar kullanıldığında;
 - bir parça veya aksesuar tahrip edildiğinde;
 - bakımın müşteri tarafından yapılmış olması veya
 - yetkisiz üçüncü şahıslar tarafından yapıldığında;
 - robot, güç kaynağı ünitesi, şarj istasyonu veya aksesuarların yıldırım, çığ, heyelan, elektrik dalgalanmaları, fırtına, sel, doğal afet vb. Atmosferik etkenlerin neden olduğu arızalarda.
- Garanti şu durumları kapsamaz:
 - fırçalar, kesme bıçakları, çevre telleri, çiviler, kayışlar,
 - tekerlekler, bıçaklar, kablolar ve bağlantı kabloları gibi kullanımdan kaynaklı aşınmaya maruz kalan parçaları;
 - imalat hatasından kaynaklanmayan dış parçalar ve plastik deformasyonu. Plastiğin doğal nedenlerden veya kimyasallardan kaynaklanan renk değişikliği deformasyonlarını;
 - akü garantisi yalnızca kullanım ömrünün ilk 24 ayındaki üretim hatalarıyla sınırlıdır.
 - motorların 3000 saat/2 yıl garantisi vardır.

GARANTİ HİZMETİ NASIL TALEP EDİLİR

Garanti hizmeti ve ZCS ürününün servis için nereye ve nasıl iletileceğine ilişkin özel talimatlar için robotun satın alındığı bayiye veya en yakın servis merkezine başvurun. Garanti hakkını kullanmak için müşterinin, orijinal satıcı tarafından düzenlenen ürünün faturasının veya satın alma makbuzunun bir aslı veya bir kopyasını ibraz etmesi gerekir. Sınırlı garanti yalnızca zcs'nin veya yetkili satıcılarının ürünü orijinal olarak sattığı ülkede geçerlidir ve uygulanabilir.

EK TANIMLAR

Yerinde destek

- Müşteri, garanti süresi boyunca bile ürün için yerinde destek hakkına sahip değildir.
- Yerinde desteğe ihtiyaç duyulması halinde, çağrı ve servis merkezi tarafından uygulanan saatlik ücret müşteriden tahsil edilecektir.

Öneriler

- Orijinal ambalajı saklayın.
- Faturayı veya satın alma makbuzunu rssaklayın. (aksi takdirde cihaz garanti dışı kalır).

Lütfen aklınızda bulundurun

- Müşteri, talimat kitapçığını dikkatlice okumak ve içerdiği tüm bilgileri takip etmekle yükümlüdür.